

---

# Automatyczna wyważarka do kół 3D OK-08.3101



## Dystrybutor:

Auto Partner SA  
Ul. Ekonomiczna 20  
43-150 Bieruń  
[www.rooks.pl](http://www.rooks.pl)

---

## Spis treści

1. Ogólne	3-4
2. Akcesoria	4
3. Instalacja	5-6
4. Opis urządzenia	7-8
5. Tryby wyważania	9-18
6. Kalibracje i ustawienia maszyny	19-26
7. Błędy	26-27
8. Funkcja optymalizacji	28
9. Warunki Gwarancji	29
10. Deklaracja CE	30

---

## 1. Ogólne

### 1.1 Ogólne zalecenia dotyczące bezpieczeństwa

- przed uruchomieniem urządzenia, zapoznaj się dokładnie z instrukcją obsługi
- przechowuj instrukcję w łatwo dostępnym i bezpiecznym miejscu aby w każdej chwili można się do niej odwołać
- nie należy modyfikować bądź wymontowywać części urządzenia ponieważ może to prowadzić do nieprawidłowej pracy wyważarki. Kiedy urządzenie wymaga naprawy, prosimy o kontakt z Obsługą Techniczną
- w czasie mycia urządzenia nie używaj silnych strumieni sprężonego powietrza
- do czyszczenia elementów plastikowych oraz półek używaj alkoholu (unikaj roztworów zawierających rozpuszczalnik)
- przed uruchomieniem urządzenia upewnij się, że koło zostało bezpiecznie zablokowane
- użytkownik urządzenia nie powinien nosić ubrań zawierających elementy odstające, frędzle itd. Nieupoważnione osoby nie powinny przebywać w pobliżu urządzenia podczas jego pracy.- nie umieszczaj odważników oraz innych elementów na podstawie urządzenia, ponieważ może to spowodować niepoprawną pracę urządzenia wyważającego.
- wyważarka nie powinna być używana niezgodnie z jej przeznaczeniem opisanym w niniejszej instrukcji.

### 1.2. Standardowe urządzenie bezpieczeństwa



- wciśnij przycisk  aby zatrzymać pracę urządzenia w przypadku sytuacji awaryjnej.- osłona bezpieczeństwa została stworzona aby uchronić użytkownika urządzenia przed np. odpadnięciem ciężarków.

Przełącznik micro chroni przed uruchomieniem urządzenia gdy pokrywa nie została opuszczona i zakańcza pracę urządzenia za każdym razem kiedy osłona zostanie uniesiona.

### 1.3. Zakres stosowania

Zakupione urządzenie to automatyczna cyfrowa wyważarka do kół przeznaczona do wyważania kół o masie do 65kg.

Wymiary odległości oraz średnicy uzyskiwane są automatycznie poprzez przesuwanie urządzenia pomiarowego (miary).

Pomiar szerokości jest realizowany za pomocą sonaru

Komputer automatycznie kontroluje funkcję S (dla felg ze stopów metali z korektą wewnątrz). Przycisk manualnej kalibracji pozwala na szeroki zakres regulacji także dla kół innych niż zwykłe (motocyklowe oraz opony samochodów wyścigowych). Niektóre funkcje ALU dostępne są dla kół nietypowego rozmiaru bądź ustawień opcjonalnych wyważarki.

## 1.4. Dane techniczne

Max. ciężar koła	65kg
Max. zużycie energii	370W
Zasilanie 230V	50/60Hz
Dokładność wyważania	1g
Prędkość wyważania	ok. 200 obr./min
Średnica obręczy	10"-24"
Szerokość obręczy	1.5-20"
Waga netto z osłoną	105kg
Wymiary	1200 x 1400 x 1670mm
Poziom hałas	<70dB
Temperatura pracy	5-45C

## 2. Akcesoria

No.	Akcesorium	Ilość
1	Cyrkiel	1
2	Stożek No.1	1
	Stożek No.2	1
	Stożek No.3	1
	Stożek No.4	1
3	Nakrętkaszybkomocująca	1
4	Wałek gwintowany	1
5	Nakładka do felg aluminiowych	1
6	Osłona gumowa nakładki	1
7	Młotek wulkanizacyjny	1
8	Ciężarek 100g	1
9	Klucz imbusowy	1

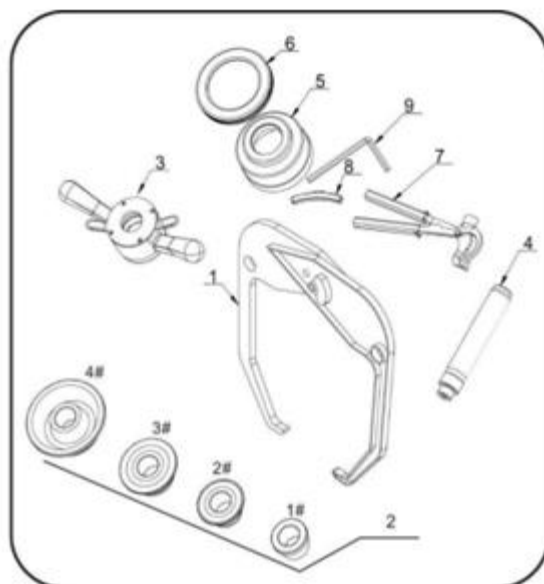

### 3. Instalacja

Urządzenie powinno być zainstalowane na twardym i równym podłożu.  
Należy zachować odstępy od ścian zgodnie z poniższym rysunkiem.

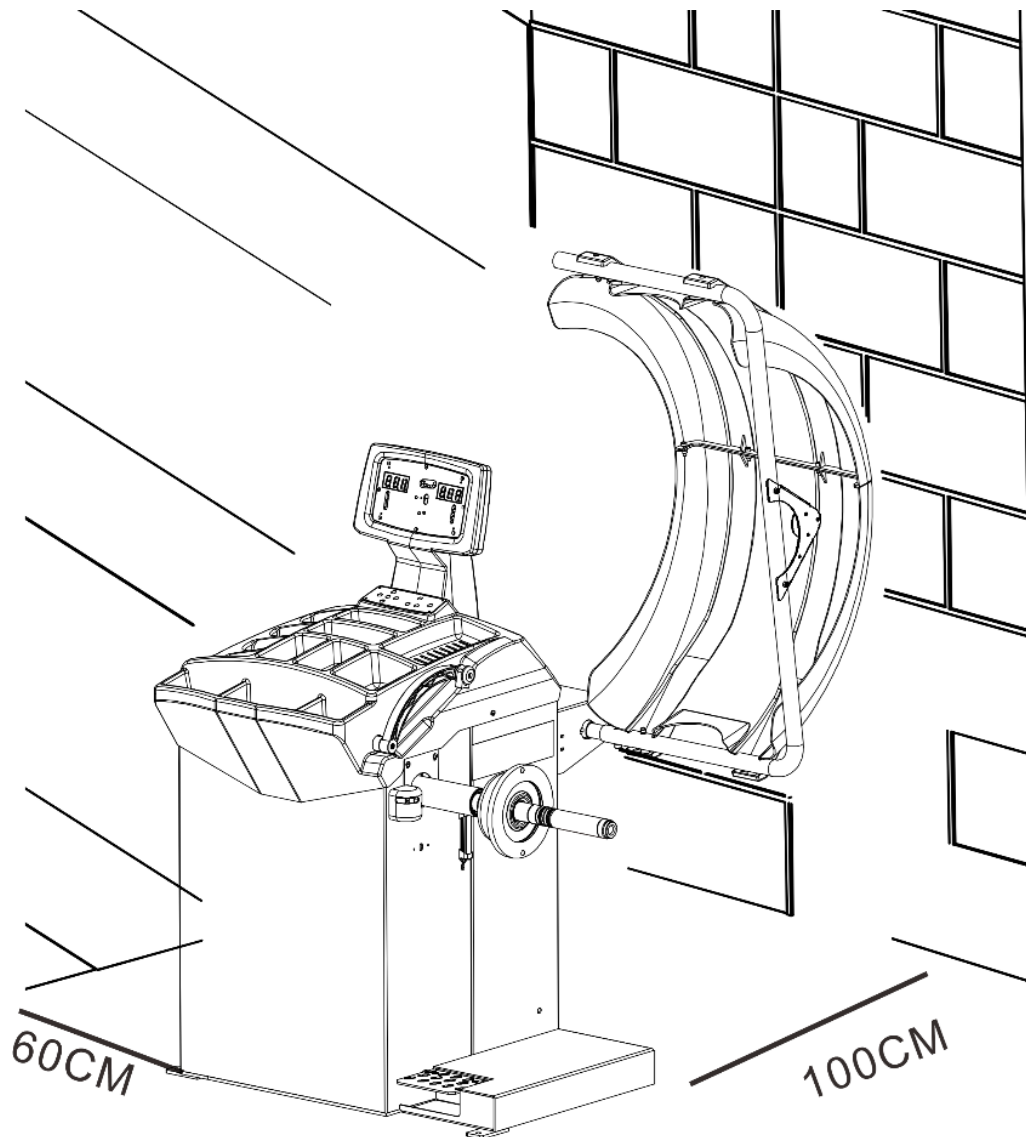

### 3.1. Montaż adaptera.

Wyważarka wyposażona jest w adapter służący do montażu koła za pomocą stożka oraz nakrętki szybkozamykającej.

Instalacje adaptera należy przeprowadzić zgodnie z poniższym rysunkiem.

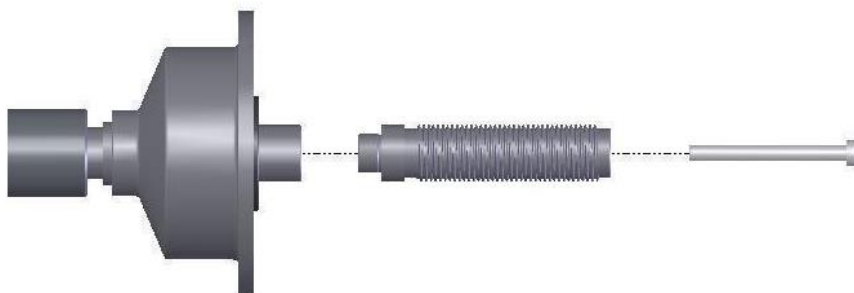

### 3.2. Montaż koła

Przed montażem koła wyczyść je, sprawdź czy ciśnienie powietrza w kole jest prawidłowe oraz sprawdź czy opona została odpowiednio rozpompowana

Wybierz spośród dwóch typów montażu koła zgodnie z rysunkiem poniżej.



*1 Montaż typu: koło-stożek-nakrętka  
(zalecane do felg stalowych)*

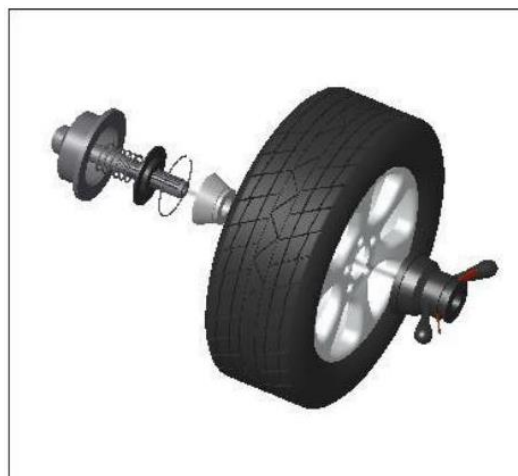

*2 Montaż typu: stożek-koło-nakrętka  
(zalecane do felg aluminiowych)*

## 4. Opis urządzenia

Symbol	Komponent	Standard/Opcja
A	Włącznik	S
B	Pokrywa główna	S
C	Miernik	S
D	Wał główny	S
E	Pedał hamulca	S
F	Ośłona koła	S
G	Wyświetlacz	S
H	Klawiatura	S
I	Sonar	S
J	Laser	S

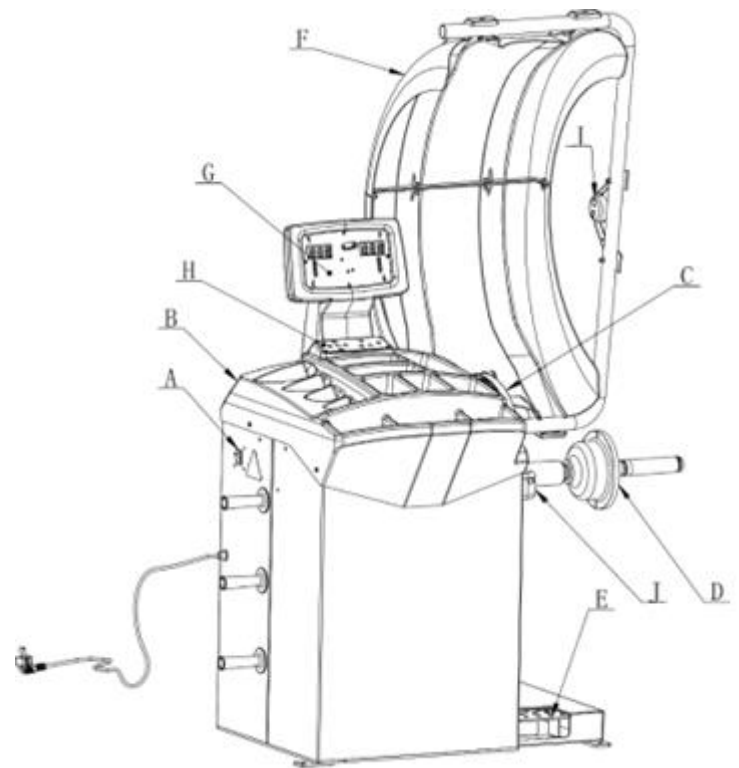

### 4.1. Wyświetlacz

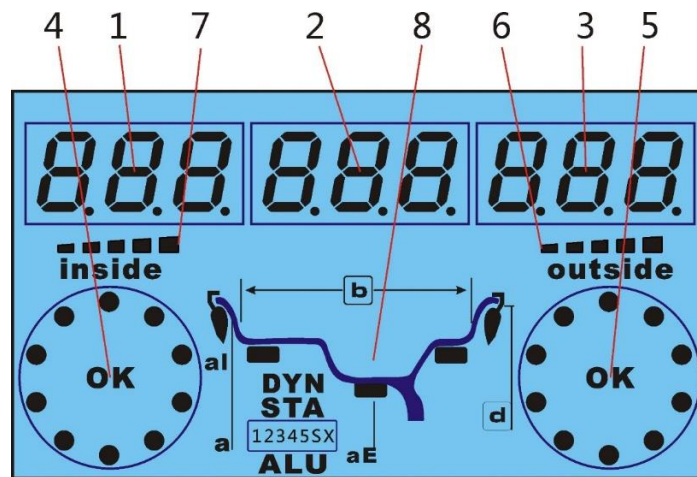

1. Odczyt cyfrowy, wewnętrzne położenie niewyważenia
2. Wymiar
3. Odczyt cyfrowy, zewnętrzne położenie niewyważenia
4. Wskaźnik: pozycja niewyważenia wewnętrzna
5. Wskaźnik: pozycja niewyważenia zewnętrzna
6. Pasek wskaźnikowy linijki, gdy linijka jest wyciągana do pozycji zewnętrznej
7. Pasek wskaźnikowy linijki, gdy wysuwana jest linijka do pozycji wewnętrznej

8. Wybrany tryb pracy. Zmiana trybu pracy jest za pomocą przycisku



## 4.2. Klawiatura

UWAGA: Naciskaj na przyciski tylko palcami. Nigdy nie używaj wskaźników lub innych zaokrąglonych przyrządów.

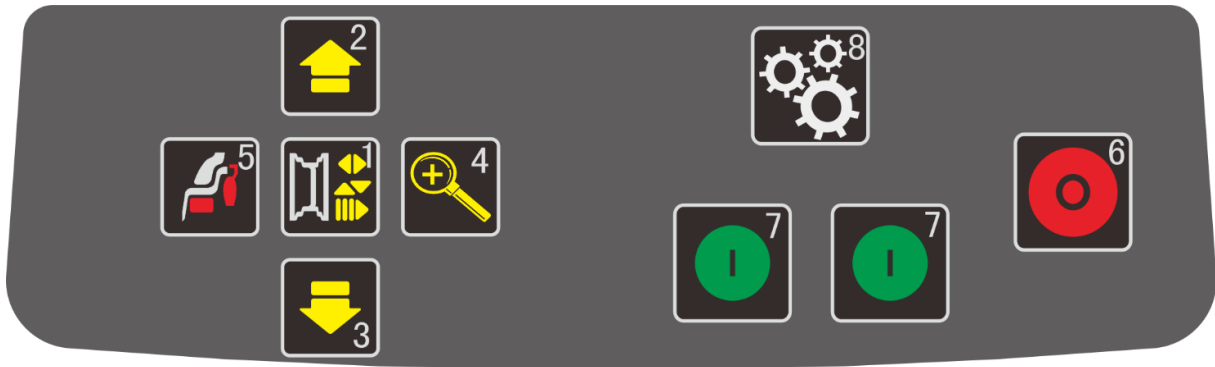







Ikona	Funkcja	Ikona	Funkcja
	Dane wejściowe felgi		Wybór trybu „ALU”
	Klucz dodawania danych		Stop/Anuluj
	Klucz do redukcji danych		Start
	Wyświetlanie niewyważenia wysokości i progu		Ustawienie

## 4.3. Kombinacje klawiszy

Ikona	Funkcja	Ikona	Funkcja
+	Konwersja cale/mm	+	Funkcja OPT

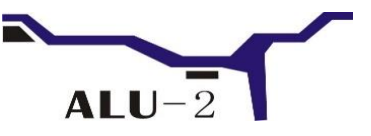
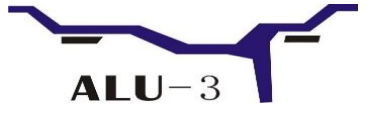

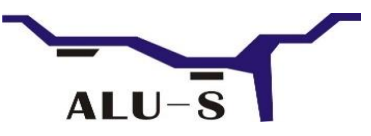
## 5. Tryby wyważania

Ikona	Tryb wyważania	Czynności	Pozycja i rodzaj ciężarka
 <b>DYN</b>	Standardowy/Domyślny	<ol style="list-style-type: none"> <li>1. Włączyć urządzenie</li> <li>2. Wprowadzić wartość A, B, D</li> <li>3. Uruchomić obracanie koła</li> </ol>	Ciężarki nabijane po obu stronach krawędzi obręczy
 <b>ALU-1</b>	ALU1	<ol style="list-style-type: none"> <li>1. Włączyć urządzenie</li> <li>2. Wprowadzić wartość A, B, D</li> <li>3. Nacisnąć przycisk ALU</li> <li>4. Uruchomić obracanie koła</li> </ol>	Przyklejane ciężarki mocowane we wnętrzu obręczy
 <b>ALU-2</b>	ALU2	<ol style="list-style-type: none"> <li>1. Włączyć urządzenie</li> <li>2. Wprowadzić wartość A, B, D</li> <li>3. Nacisnąć przycisk ALU</li> <li>4. Uruchomić obracanie koła</li> </ol>	Przyklejany ciężarek wewnątrz obręczy / nabijany na wewnętrznej krawędzi.
 <b>ALU-3</b>	ALU3	<ol style="list-style-type: none"> <li>1. Włączyć urządzenie</li> <li>2. Wprowadzić wartość A, B, D</li> <li>3. Nacisnąć przycisk ALU</li> <li>4. Uruchomić obracanie koła</li> </ol>	Przyklejane ciężarki mocowane wewnątrz i na zewnątrz obręczy-przed ramionami
 <b>ALU-4</b>	ALU4	<ol style="list-style-type: none"> <li>1. Włączyć urządzenie</li> <li>2. Wprowadzić wartość A, B, D</li> <li>3. Nacisnąć przycisk ALU</li> <li>4. Uruchomić obracanie koła</li> </ol>	Przyklejany ciężarek na zewnątrz obręczy-przed ramionami/ nabijany na wewnętrznej krawędzi
 <b>ALU-5</b>	ALU5	<ol style="list-style-type: none"> <li>1. Włączyć urządzenie</li> <li>2. Wprowadzić wartość A, B, D</li> <li>3. Nacisnąć przycisk ALU</li> <li>4. Uruchomić obracanie koła</li> </ol>	Przyklejany ciężarek od wewnątrz obręczy / nabijany na zewnętrznej krawędzi
 <b>ALU-S</b>	ALUS	<ol style="list-style-type: none"> <li>1. Włączyć urządzenie</li> <li>2. Naciśnij przycisk ALU, wskaźnik zaświeci się</li> <li>2. Wprowadzić wartość A1, D1, A2, D2</li> <li>4. Uruchomić obracanie koła</li> </ol>	Ciężarki przyklejane „z miarki” w miejscach pomiaru lub zgodnie ze wskazaniem lasera
 <b>ST</b>	Tryb statyczny	<ol style="list-style-type: none"> <li>1. Włączyć urządzenie</li> <li>2. Wprowadzić wartość A, B, D</li> <li>3. Nacisnąć przycisk ALU</li> <li>4. Uruchomić obracanie koła</li> </ol>	Ciężarek przyklejany na środku obręczy

**Wartość „A”:** odległości koła od wyważarki

**Wartość „D”:** średnica obręczy

**Wartość „B”:** szerokości obręczy

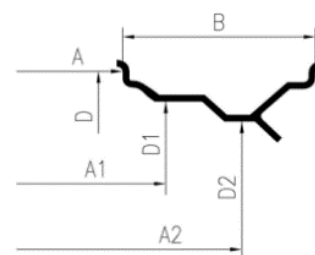





## 5.1. Tryb DYN (standardowy/domyślny)

- Wyczyść koło, zdejmij stare ciężarki, sprawdź ciśnienie w kole. Wybierz sposób instalacji w zależności od typu koła. Patrz pkt. 3.2.

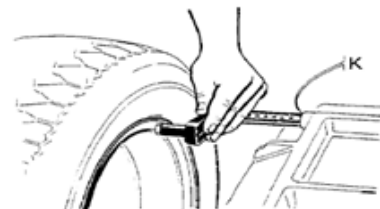
- Ustawianie wartości „A”: Przesuń przyrząd do pozycji pomiarowej, jak pokazano na rysunku, przytrzymaj przyrząd w tej pozycji przez ok. 4 sekundy, po czym nastąpi pomyślne zapamiętanie, a następnie przywróć przyrząd do pozycji 0. (Na wyświetlaczu pojawi się wartość zmierzona w trybie automatycznym). Można też nacisnąć przyciski

 i <sup>2</sup> oraz <sup>3</sup>, aby dokonać zmiany.



- Ustawianie wartości „D”: wartość ta jest mierzona w trybie automatycznym w tym samym czasie, co wartość „A”, ). Można też nacisnąć przyciski  i <sup>2</sup> oraz <sup>3</sup>, aby dokonać zmiany.

- Ustawianie wartości „B” za pomocą sonaru: opuść osłonę koła jak na rysunku, wartość szerokości zostanie wprowadzona automatycznie

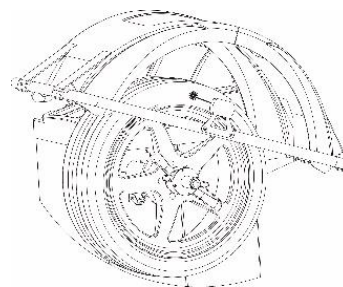

- Ustawianie wartości „B” za pomocą cyrkla pomiarowego: Manualne wprowadzenie wartości używane jest tylko w przypadku wyłączenia w menu urządzenia sonaru pomiarowego  
Przyłóż cyrkiel pomiarowy, jak na rysunku, a następnie

naciśnij  i <sup>2</sup> oraz <sup>3</sup>, aby dokonać zmiany.

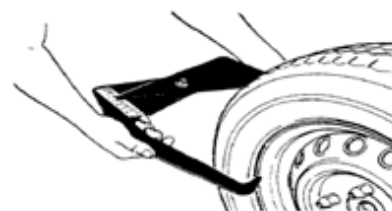

Po opuszczeniu osłony, koło zostanie doprowadzone do prędkości roboczej i rozpocznie się pomiar niewyważenia. Wartości niewyważenia wyświetlą się na wyświetlaczu (poz.1 i 3).

Po zatrzymaniu koła, naciskając przycisk <sup>4</sup> można sprawdzić rzeczywistą wartość niewyważenia.

- Powoli poruszaj kołem w kierunku przeciwnym do ruchu wskazówek zegara, aż prawy odczyt cyfrowy zaświeci się w pełnym zakresie, nabij ciężarek na godzinie 12 (Rys.3).

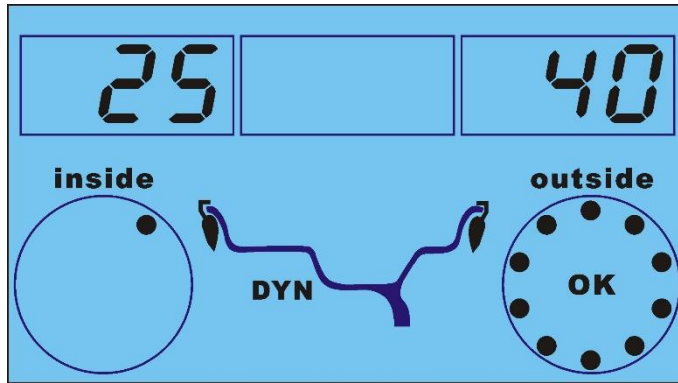
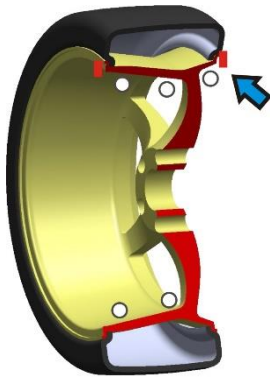

Rys. 3

- Powoli przesuwaj koło w kierunku przeciwnym do ruchu wskazówek zegara aż lewy odczyt cyfrowy zaświeci się w pełnym zakresie, nabij ciężarek na godzinie 12 (Rys.4).

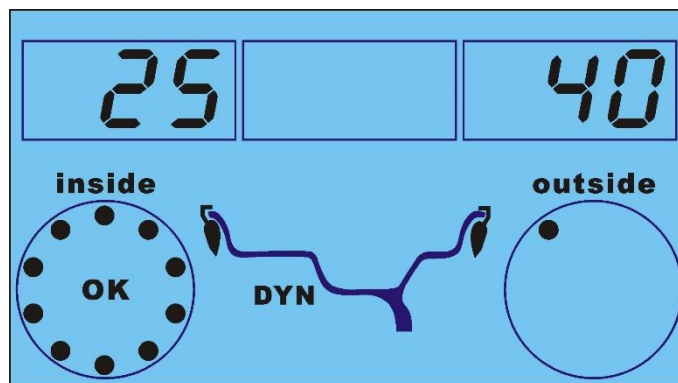

Rys. 4

- Po nabiciu ciężarków opuść osłonę, aby ponownie wykonać obrót wyważający. Jeśli na ekranie pojawi się 00 00 oznacza to, że wyważanie się powiodło. (Rys.5)

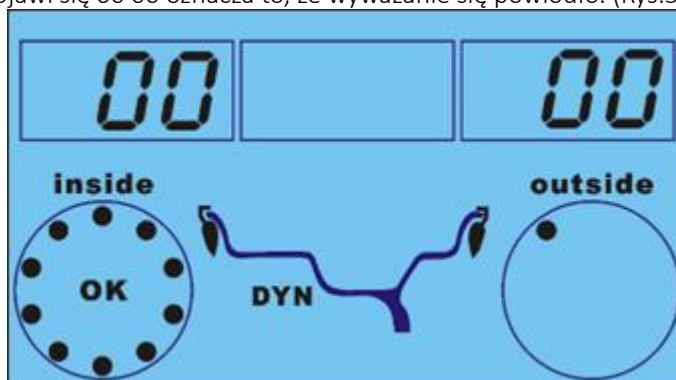

Rys. 5

## 5.2. Tryb ALU-1 (ALU-1, ALU2, ALU 3, ALU 4, ALU5 (ta sama operacja, tylko pozycja dodawania wag jest inna))

- Ustawianie wartości „A” „D” „B” jak w trybie Dynamicznym.
- Naciskaj przycisk  , aż zaświeci się wskaźnik ALU1.
- Opuść osłonę , aby wykonać obrót pomiarowy.

Po opuszczeniu osłony, koło zostanie doprowadzone do prędkości roboczej i rozpocznie się pomiar niewyważenia. Wartości niewyważenia wyświetlą się na wyświetlaczu (poz.1 i 3).

Po zatrzymaniu koła, naciskając przycisk  można sprawdzić rzeczywistą wartość niewyważenia.

- Powoli poruszaj kołem w kierunku przeciwnym do ruchu wskazówek zegara aż prawy odczyt cyfrowy zaświeci się w pełnym zakresie, zamocuj ciężarek na godzinie 12 na zewnętrznej krawędzi-za ramionami, jak na rys. 6.

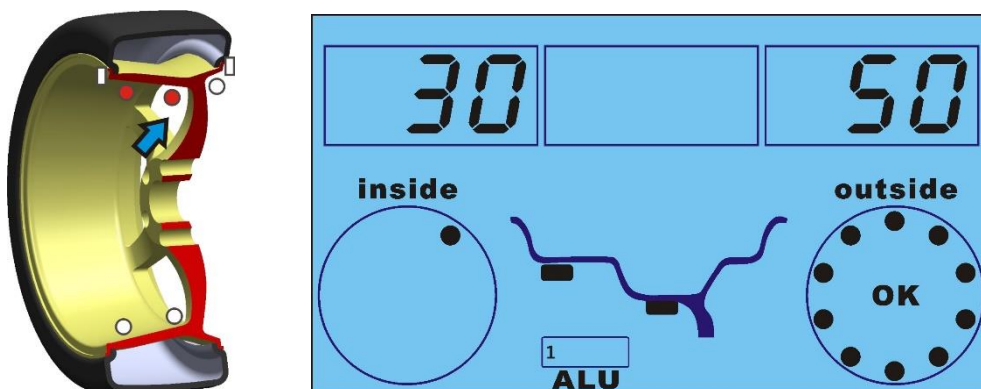

Rys. 6

- Powoli poruszaj kołem w kierunku przeciwnym do ruchu wskazówek zegara aż prawy odczyt cyfrowy zaświeci się w pełnym zakresie, zamocuj ciężarek na godzinie 12 na wewnętrznej krawędzi, jak na rys. 7.

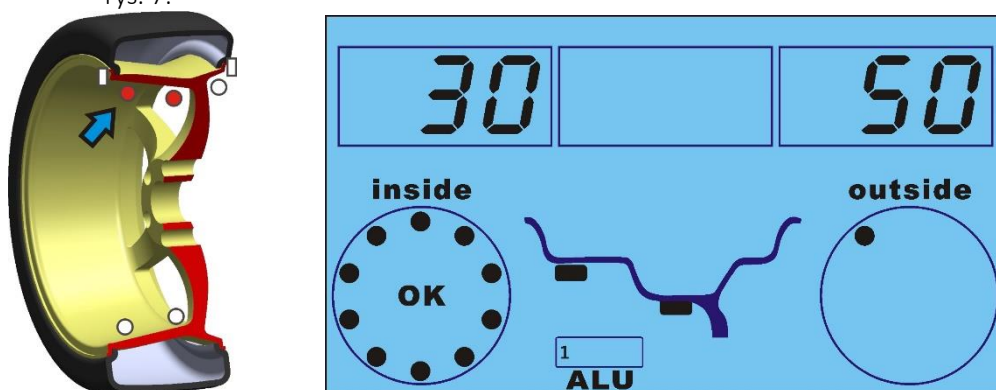

Rys. 7

- Po przyklejeniu ciężarków opuść osłonę aby ponownie wykonać obrót wyważający. Jeśli na ekranie pojawi się 00 00 oznacza to, że wyważenie się powiodło. (Rys.8)

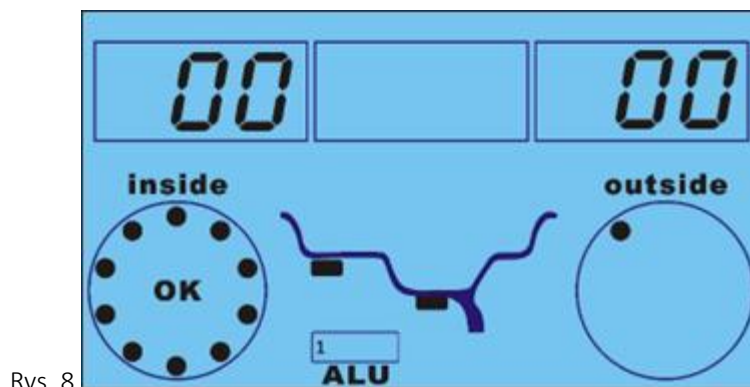

Rys. 8

### 5.3. Tryb ALU-S

Ten tryb pozwala na dokładniejsze wypozycjonowanie ciężarka względem felgi.

- wyciągnij przyrząd pomiarowy, pozwól aby głowica miernicza dotknęła **pozycji FI** przez 4 sekundy.  
UWAGA!- wymiar wyświetlony na ekranie jest faktycznym wymiarem klejenia ciężarka a nie średnicą/szerokością felgi!
- Przeciągnij przyrząd pomiarowy, pozwól aby głowica miernicza dotknęła **pozycji FE** przez 4 sekundy.  
UWAGA!- wymiar wyświetlony na ekranie jest faktycznym wymiarem klejenia ciężarka a nie średnicą/szerokością felgi!

Tryb ALU-S zostanie włączony automatycznie

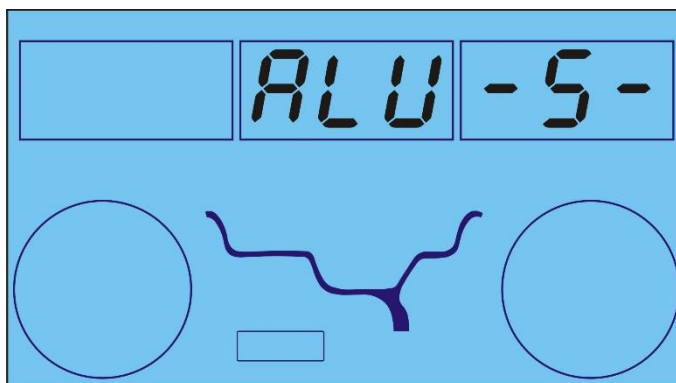
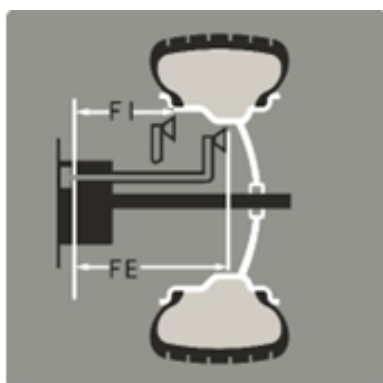

Rys. 9

Opuść osłonę , aby wykonać obrót pomiarowy.

**Pozycjonowanie ciężarka za pomocą lasera:**  
(ustaw LAS=ON zgodnie z instrukcją 6.7)

- Powoli poruszaj kołem w kierunku przeciwnym do ruchu wskazówek zegara aż prawy odczyt cyfrowy zaświeci się w pełnym zakresie, przyklej ciężarek zgodnie ze wskazaniem lasera (godzina 9) Rys.20

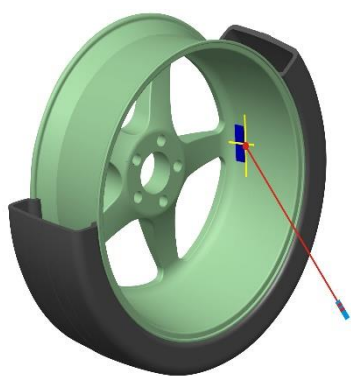

Rys. 20

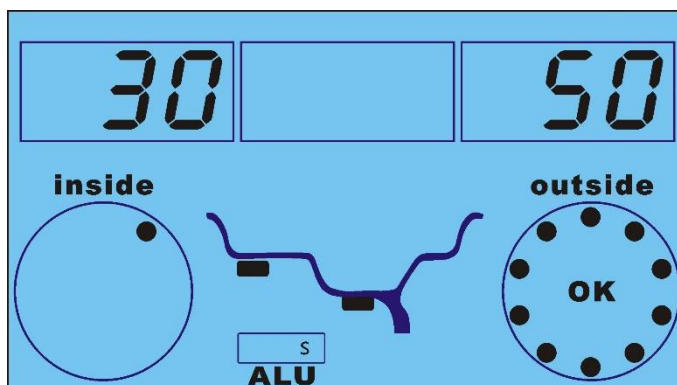

- Powoli poruszaj kołem w kierunku przeciwnym do ruchu wskazówek zegara aż lewy odczyt cyfrowy zaświeci się w pełnym zakresie, przyklej ciężarek zgodnie ze wskazaniem lasera (godzina 9) (Rys.21).

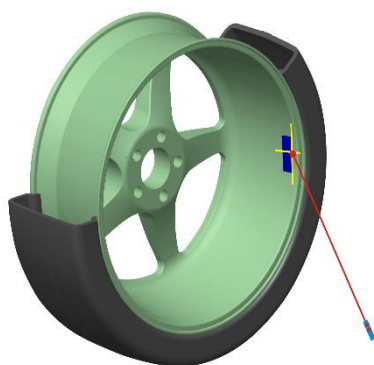

Rys. 21

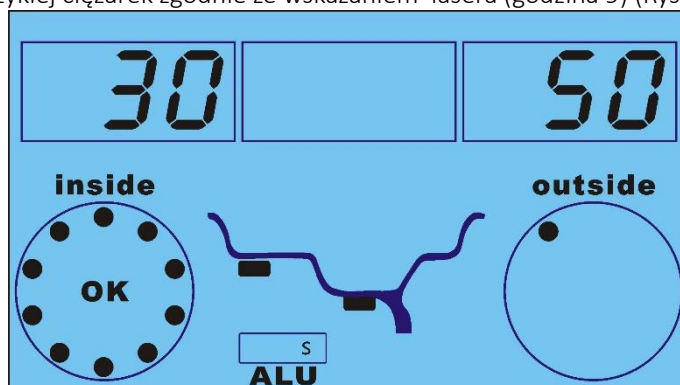

- Po przyklejeniu ciężarków opuść osłonę aby ponownie wykonać obrót wyważający, Jeśli na ekranie pojawi się 00 00 oznacza to, że wyważanie się powiodło. (Rys.22)

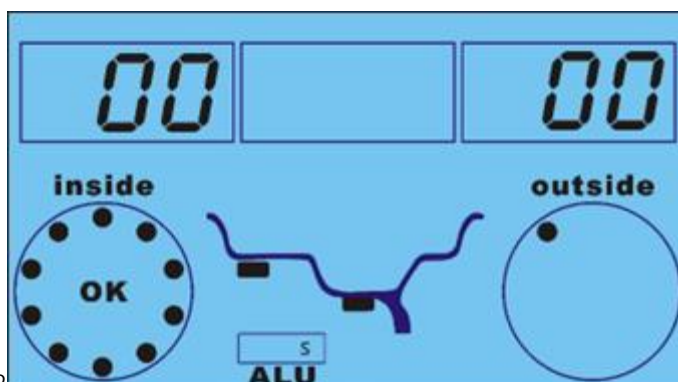

Rys. 22

Pozycjonowanie ciężarka za pomocą ramienia pomiarowego:  
(ustaw LAS=OFF zgodnie z instrukcją 6.7)

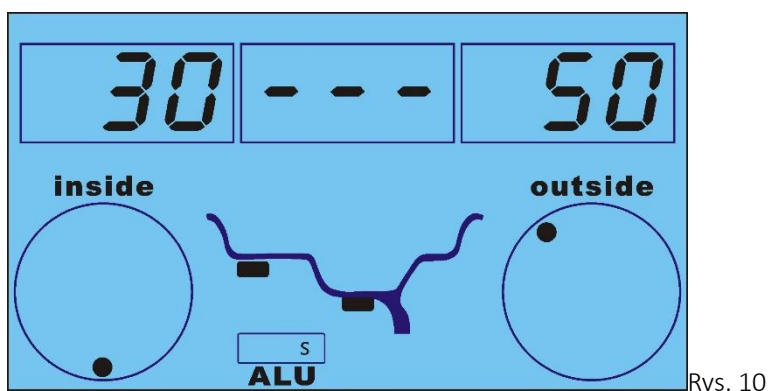

- Powoli przesuwaj koło w kierunku przeciwnym do ruchu wskazówek zegara aż prawy odczyt cyfrowy zaświeci się w pełnym zakresie (Rys.11).

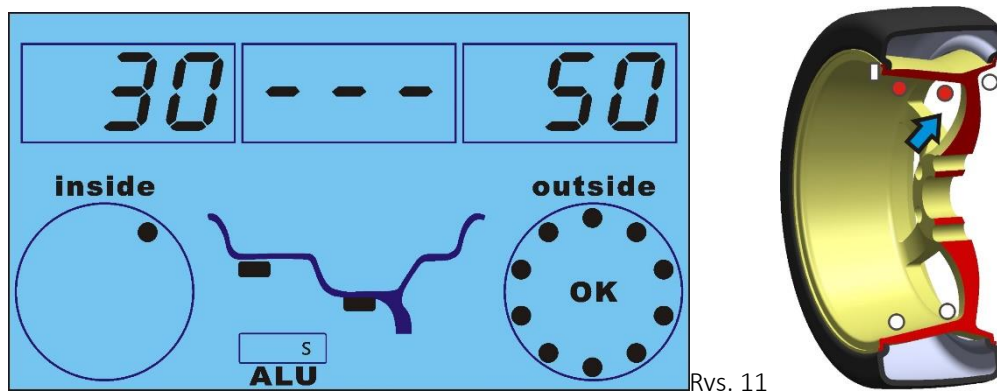

- Przygotuj odpowiedni ciężarek, odklej folię zabezpieczającą Rys. 12, umieść ciężarek na ramieniu pomiarowym zgodnie z Rys. 13.



- Wyciągnij przyrząd pomiarowy, aż w środkowym okienku pojawi się 0 (Rys. 14).

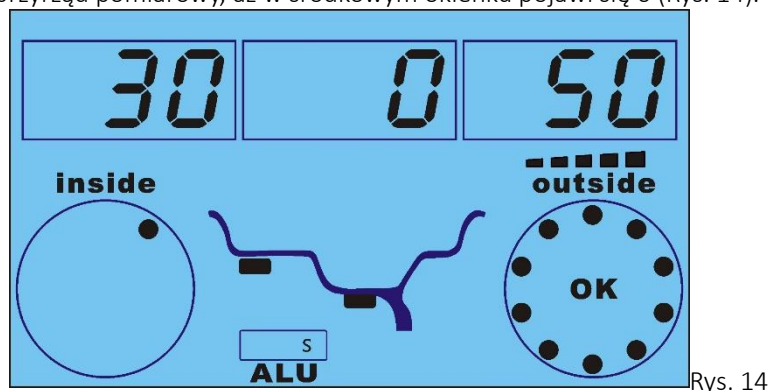

Rys. 14

- Przyklej ciężarek do felgi (Rys. 15).

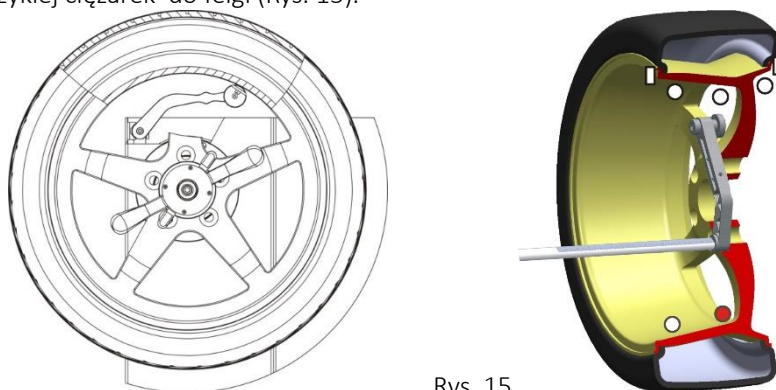

Rys. 15

- Powoli przesuwaj koło w kierunku przeciwnym do ruchu wskazówek zegara aż lewy odczyt cyfrowy zaświeci się w pełnym zakresie (Rys.16).

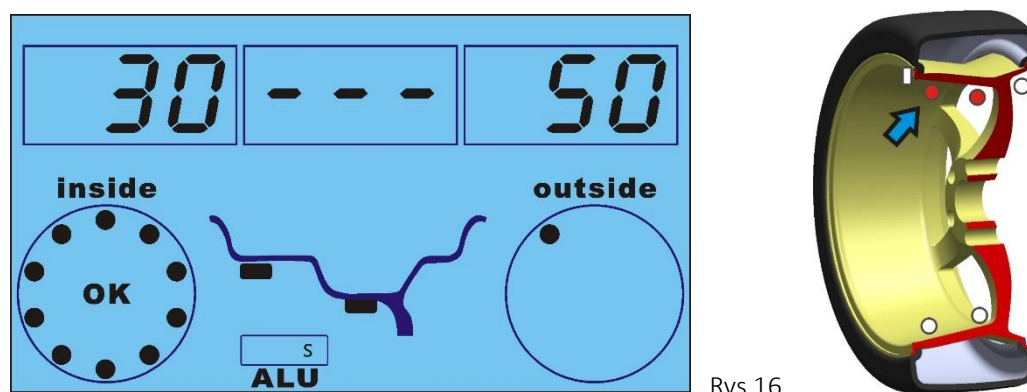

Rys.16



- Przygotuj odpowiedni ciężarek, odklej folię zabezpieczającą Rys. 12, umieść ciężarek na ramieniu pomiarowym jak pokazano na Rys. 13.
- Wyciągnij przyrząd pomiarowy, aż w środkowym okienku pojawi się (Rys. 17).

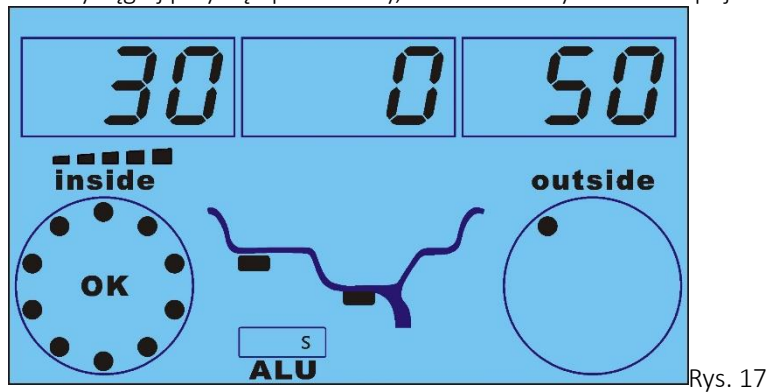

Rys. 17

- Przyklej ciężarek do felgi (Rys. 18).

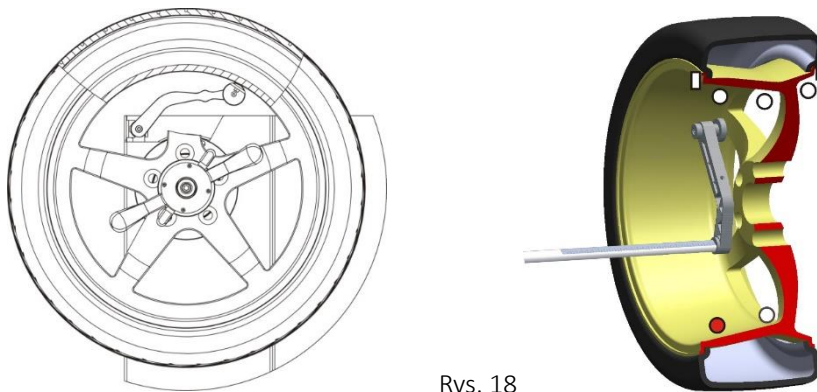

Rys. 18



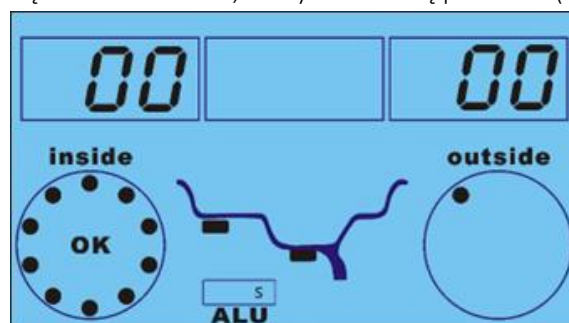







- Po przyklejeniu ciężarków opuść osłonę aby ponownie wykonać obrót wyważający, Jeśli na ekranie pojawi się 00 00 oznacza to, że wyważanie się powiodło (Rys. 19)



Rys. 19





## 5.4. Funkcja ukrywania ciężarków (ALU-S)

Uwaga: Tej funkcji można używać tylko w trybie ALU-S.



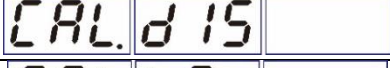
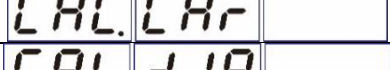

1	Po pomiarze w trybie ALU-S naciśnij przycisk 	Przychodzi>	
2	Za pomocą przycisków  i  wprowadź liczbę szprych, a następnie naciśnij przycisk 	Przychodzi>	
3	Przytrzymaj następną szprychę (w obu kierunkach) na pozycji godziny 12, naciśnij 	Przychodzi>	
4	Powoli obracaj kołem w kierunku przeciwnym do ruchu wskazówek zegara, aż zewnętrzna dioda LED SP1 zaświeci się całkowicie, dodaj ciężarki samoprzylepne (aby przykleić ciężarki na pozycji godziny 9 lub innej, w zależności od tego, czy LAS jest włączony czy wyłączony).	Przychodzi>	
5	Powoli obracaj kołem w kierunku przeciwnym do ruchu wskazówek zegara, aż zewnętrzna dioda LED SP2 zaświeci się całkowicie, dodaj ciężarki samoprzylepne (aby przykleić ciężarki na pozycji godziny 9 lub innej, w zależności od tego, czy LAS jest włączony czy wyłączony).	Przychodzi>	
6	Opuść osłonę, po zatrzymaniu wirowania	Przychodzi>	
Procedura ukrywania ciężarków zakończona			



## 6. Kalibracja i ustawienia maszyny

Naciśnij , aby ustawić maszynę, naciśnij  i , aby zmienić,  Potwierdź wprowadzenie danych, naciśnij  Anuluj

Krok	Przyczyny	Rozwiązanie
6.1		Auto diagnoza
6.2		Ustawienie maszyny
6.4		Kalibracja ramienia pomiarowego (odległość koła od maszyny)
6.5		Kalibracja sonaru- przyrządu do pomiaru szerokości
6.6		Kalibracja ramienia pomiarowego (średnica koła)
6.7		Kalibracja lasera
6.8		Samokalibracja

### 6.1. Auto diagnoza

Naciśnij przycisk  , aby wejść. Wybierz  i  Wybierz		naciśnij przycisk  , aby wejść
--	--	---

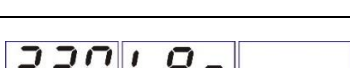











	Wyświetlacz	Funkcja	Funkcja normalna.
1		Wyświetlacz	Wszystko oświetlone
2		Czujnik obrotów wału	Zmiany POS w 0-127
3		Potencjometr odległości	Dane z lewego okna wynoszą 327-340, po wyciągnięciu przyrządu pomiarowego dane się zmieniają
4		Potencjometr średnicy	W lewym oknie dane wynoszą 327-340, obróć linijkę w inną stronę, dane zmieniają się
5		Potencjometr szerokości	W lewym oknie dane wynoszą 327-340, obróć linijkę w inną stronę, dane zmieniają się
6		Czujnik niewyważenia	Docisnij ręką wał główny, zmiany 4X-4X 6X-6X

### 6.2. Ustawienia maszyny

Naciśnij przycisk , aby wejść. Wybierz  i  Wybierz





Naciśnij przycisk , aby wejść

	Wyświetlacz	Funkcja	Wybór
1		Próg wyświetlania niewyważenia	5/10/15
2		Dźwięk	Włączony/wyłączony
3		Szerokość	Włączony/wyłączony
4		Wskaźnik laserowy	WYŁ.: używaj przyrządu pomiarowego do naklejania ciężarków WŁ.: pozycja lasera
5		Ciężar opony	Włączony/wyłączony
6		Ostona	Aby rozpocząć obrót, należy opuścić ostonę bezpieczeństwa
7		Jednostka wagi	Gram
8		Obsługa koła	Car: Wyświetlacz trybu samochodowego [Car] Sco: Wyświetlanie trybu motocyklowego [Sco]
  dla modyfikacji,  dla następnej pozycji,  Zapisz wyjście			

### 6.3. Wyważanie koła motocyklowego

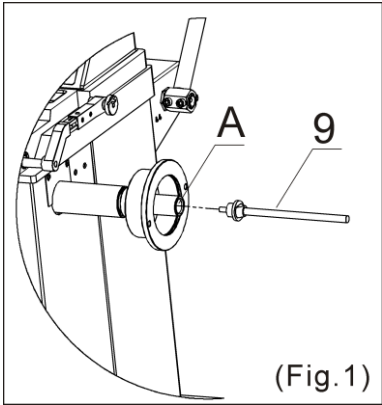
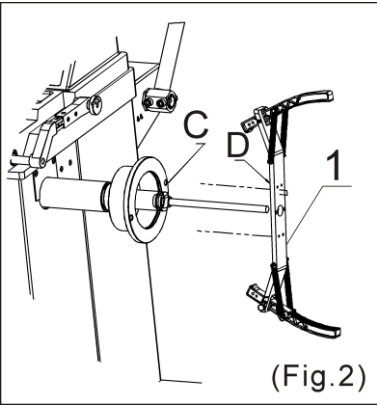
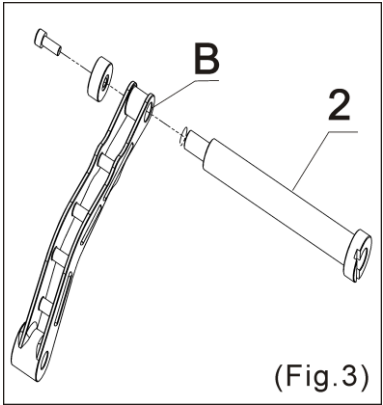











★ Użyj opcjonalnego adaptera motocyklowego do wyważarki kół★

Krok 1	Krok 2	Krok 3
 <p>(Fig.1)</p>	 <p>(Fig.2)</p>	 <p>(Fig.3)</p>
<ol style="list-style-type: none"> <li>1. Zdejmij standardowy gwint do samochodu</li> <li>2. Wymień na część nr 9 w pozycji A (Rys. 1) .</li> </ol>	<ol style="list-style-type: none"> <li>1. Zamontować części od nr 1 do nr 9.</li> <li>2. Zablokować i zamocować w pozycji C i D (Rys. 2) .</li> </ol>	<ol style="list-style-type: none"> <li>1. Zdejmij standardową głowicę pomiarową do samochodu</li> <li>2. Wymień na część nr 2 w pozycji B (Rys. 3) .</li> </ol>





Zamówienie	Wyświetlacz	Funkcja	Wyświetlanie typu koła po włączeniu wyważarki
1		Koło samochodowe	
2		Koło motocyklowe	



★ „Wyświetlanie typu koła po włączeniu wyważarki” oznacza, że po włączeniu urządzenia pojawia się sygnał informujący o tym, czy jest to tryb samochodowy czy motocyklowy. ★

#### 6.4. Kalibracja ramienia pomiarowego (odległość koła od maszyny)

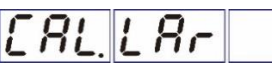
naciśnij przycisk  , aby wejść. Wybierz 			naciśnij przycisk  , aby wejść
i  Wybierz			
1			Przeciągnij przyrząd pomiarowy do pozycji „0” i przytrzymaj, naciśnij 
2			Pociągnąć przyrząd pomiarowy do pozycji „15” i przytrzymać, nacisnąć 
3		Działanie >	Kalibracja zakończona

#### 6.5. Kalibracja sonaru- przyrządu do pomiaru szerokości (nie ma potrzeby montowania opon)

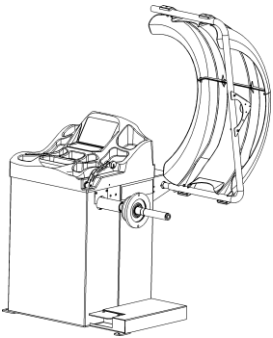

Naciśnij przycisk  , aby wejść. wybierz 		Naciśnij przycisk  , aby wejść
i  Wybierz		

1	 <p>Utrzymuj pokrywę ochronną we właściwym położeniu</p>	>	
2	Auto kalibracja	>	
Kalibracja sonaru zakończona			

## 6.6. Kompensacja szerokości

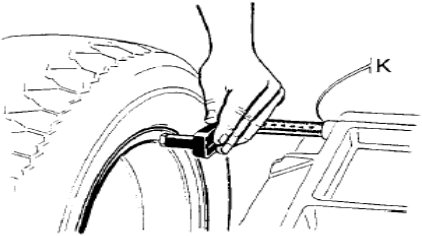
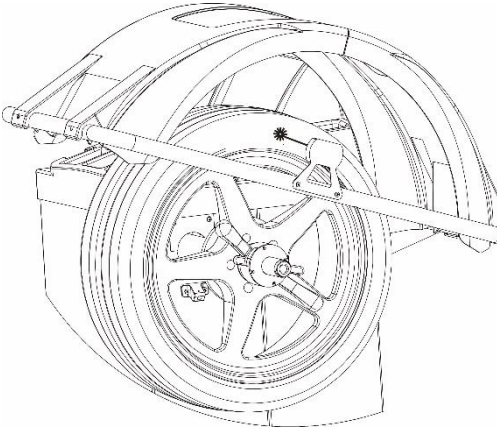



Wymagana uwaga dotycząca montażu opony (znana szerokość opony)

1	Należy wprowadzić wartość	Wyjaśnić >	 <p>fig. 20b</p>
2	Kierujemy radar na oponę	Wyjaśnić >	

3	<input type="text"/> - - - <input type="text"/>	Wyjaśnić >	Naciśnij jednocześnie  4 +  2 /  3 , aby zmienić znaną szerokość opony.
Podnieś osłonę, wartości zostaną zapisane automatycznie			

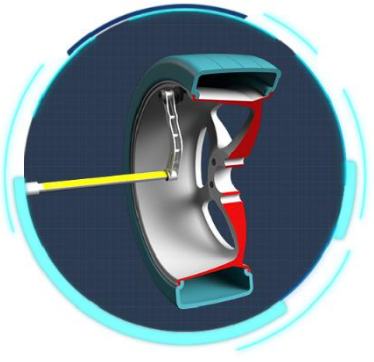

## 6.6. Kalibracja ramienia pomiarowego (średnica koła)

Naciśnij przycisk  8 , aby wejść. wybierz  2 i  3 Wybierz	<input type="text"/> CAL.d 18 <input type="text"/>	Naciśnij przycisk  8 , aby wejść
--	--	--

1	<input type="text"/> CAL 16.0	Działanie >	Wprowadź średnice za pomocą stron  i  .
2		Działanie >	Przesuń przyrząd pomiarowy tak, aby dotknął krawędzi felgi i nie ruszaj, naciśnij przycisk  5 , aby potwierdzić.
3	<input type="text"/> EndCAL	Działanie >	Kalibracja zakończona

## 6.7. Kalibracja lasera

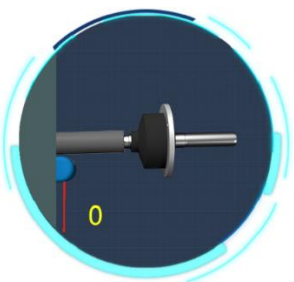
Naciśnij przycisk  8 , aby wejść. wybierz  2 i  3 Wybierz	<input type="text"/> CAL.LAS <input type="text"/>	Naciśnij przycisk  8 , aby wejść
--	---	--

1	<input type="text"/> CAL. <input type="text"/> 000		 5 aby potwierdzić.
---	--	--	--



2			Na stronach  i laser jest ustawiany w jednej linii.
3		Naciśnij  aby potwierdzić.	
Kalibracja zakończona			

## 6.8. Samokalibracja

Włączyć wyważarkę, zamontować koło średniej wielkości (14"-18"), w którym można zastosować ciężarki nabijane, ustawić wartość "A B D" jak w 5.1. Tryb DYN (standardowy/domyślny).

Wykonaj samokalibrację zawsze, gdy uznasz, że wskazania wyważarki nie są dokładne lub przynajmniej raz do roku.





Ciężarek użyty do kalibracji musi mieć dokładnie 100g.

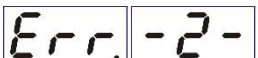
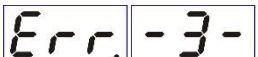
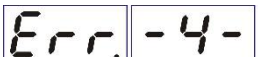

1	Naciśnij przycisk  i przytrzymaj, a następnie naciśnij przycisk .	Przychodzi	
2	Odłóż osłonę bezpieczeństwa lub naciśnij przycisk , aby rozpocząć wirowanie, po zatrzymaniu wirowania	Przychodzi	
3	Otwórz osłonę zabezpieczającą i przypnij 100-gramowy odważnik na zewnętrznej pozycji godziny 12, zamknij osłonę, aby rozpocząć obracanie koła. Po zatrzymaniu wirowania	Przychodzi	

4	Otwórz osłonę zabezpieczającą i przypnij 100-gramowy odważnik na wewnętrznej stronie godziny 12, , zamknij osłonę , aby rozpocząć obracanie koła. po zatrzymaniu wirowania	Przychodzi	
kalibracja zakończona			

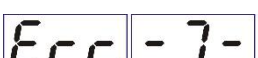
## 7. Błędy

Podczas pracy mogą wystąpić różne nietypowe warunki, jeśli wystąpią błędy, należy przerwać pracę, znaleźć przyczynę i odpowiednie rozwiązanie, jeśli błąd będzie się utrzymywał, należy skontaktować się z serwisem.

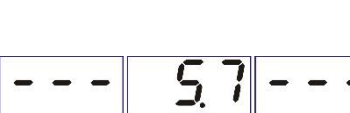

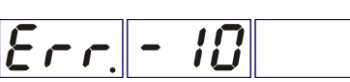

	Błędy	Przyczyny	Rozwiązanie
1		1. Brak obrotu koła. 2. Koło obraca się.	1. Jeśli brak obrotu, sprawdź lub wymień płytę zasilacza. 2. Jeśli obraca się, wyreguluj pozycję czujnika obrotów wału, sprawdź lub wymień czujnik obrotów wału lub płytę główną.
2		1.Brak koła lub koło źle umocowane. 2.Problem z czujnikiem obrotów	1. Umocuj koło prawidłowo. 2. Wyreguluj pozycję enkodera, sprawdź lub wymień czujnik obrotów wału
3		1. Brak wystarczającego ciśnienia w kole 2 Zniekształcenie koła	1. Dodaj odpowiednie ciśnienie w kole. 2. Sprawdzenie koła
4		1. Problem z enkoderem. 2. Problem z płytą główną	1. Wyreguluj pozycję enkodera, sprawdź lub wymień enkoder. 2. Sprawdź lub wymień płytę główną.
5		1.Problem z mikroprzełącznikiem osłony 2. Problem z płytą główną	1.Sprawdź lub wymień mikroprzełącznik 2.Sprawdź lub wymień płytę główną komputera.
6		1. Problem z płytą zasilacza 2. Problem z płytą główną	1.Sprawdź lub wymień płytkę zasilającą 2.Sprawdź lub wymień płytę główną
7		1. Utracono zapis w programie. 2. Problem z płytą główną.komputera	1. Wykonaj auto-kalibrację. 2. Sprawdź lub wymień płytę główną
8		1. Nie umieszczono ciężarka 100g podczas auto-kalibracji. 2. Problem z płytą główną 3. Problem z płytą zasilacza	1. Wykonaj auto-kalibrację poprawnie. 2. Sprawdź lub wymień płytę główną. 3. Sprawdź lub wymień płytę zasilacza.
9		1. Problem z mikroprzełącznikiem 2. Problem z płytą główną komputera	1.Sprawdź lub wymień mikroprzełącznik 2.Sprawdź lub wymień płytkę komputerową

10		<ol style="list-style-type: none"> <li>1. Problem z płytą główną komputera</li> <li>2. Problem z płytą zasilającą</li> </ol>	<ol style="list-style-type: none"> <li>1. Sprawdź lub wymień płytkę komputera</li> <li>2. Sprawdź lub wymień płytkę zasilania</li> </ol>
11		<ol style="list-style-type: none"> <li>1. Problem skrajni</li> <li>2. Problem z potencjometrem odległości</li> </ol>	<ol style="list-style-type: none"> <li>1. Dokonaj samokalibracji przyrządu pomiarowego</li> <li>2. Zmień potencjometr odległości i przeprowadź samokalibrację dalmierza</li> </ol>
12		<ol style="list-style-type: none"> <li>1. Urządzenie jest zablokowane</li> </ol>	<ol style="list-style-type: none"> <li>1. Skontaktuj się z odblokowaniem sprzedawcy</li> </ol>
13		<ol style="list-style-type: none"> <li>1. Ochrona danych</li> </ol>	<ol style="list-style-type: none"> <li>Skontaktuj się z dostawcą, aby odblokować</li> <li>Aktualizuj dane</li> </ol>

## 8. funkcja optymalizacji

**Uwaga:** Jeśli wartość niewyważenia jest zbyt duża, należy wybrać opcję OPT.

Zainstaluj koło, wprowadź wartości „A B D”

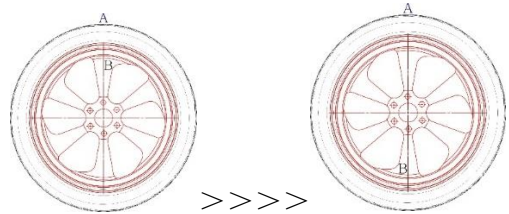
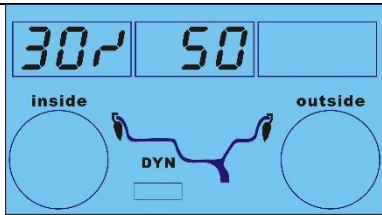
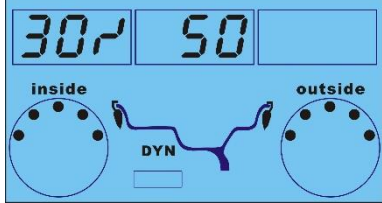
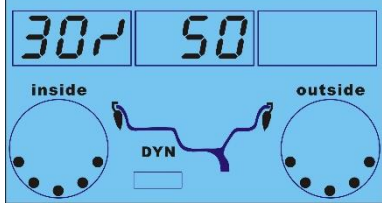
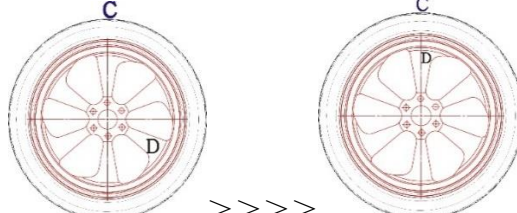
1	Naciśnij przycisk  + 	>	
2	Zamknij osłonę	>	
3	Za pomocą zmieniarke do opon, obróć oponę względem obręczy o 180 stopni.	>	
4	Następnie zamknij osłonę	>	
5	Obracaj kołem, aż zaświecą się cztery kierunkowskazy (dwa po obu stronach, ciemny punkt na zdjęciu po prawej stronie), zaznacz pozycję C kredą na oponie.	>	
6	Obracaj kołem, aż zapalą się dwa wskaźniki (jeden po obu stronach, ciemny punkt na zdjęciu po prawej stronie), zaznacz pozycję D kredą na obręczy.	>	
7	Za pomocą zmieniarke do opon ,obróć oponę względem obręczy, tak aby C i D pasowały do siebie.	>	
8	Opuść osłonę	>	Jeśli niewyważenie jest mniejsze niż poprzednio, OPT się powiodła.

---

## 9. Warunki gwarancji

1. Auto Partner SA zwany dalej Gwarantem udziela gwarancji na sprawne działanie w/w sprzętu w okresie **24 miesięcy** od daty zakupu. Gwarancja ta obejmuje:
  - a) Części zamienne
  - b) Elementy konstrukcyjne urządzenia
2. Gwarancja na urządzenie, sprzedane poza granicami RP obejmuje tylko części zamienne.
3. Gwarancja nie obejmuje wad spowodowanych:
  - a) zwykłym zużyciem materiału, nadużycia, przeciążenia, nieprawidłowej instalacji lub braku przeprowadzania regularnej konserwacji.
  - b) zaniedbaniem nabywcy lub postępowania niezgodnego z zaleceniami zawartymi w instrukcji użytkownika.
  - c) nieprzestrzeganiem instrukcji obsługi, nieprzestrzeganiem częstotliwości prac konserwatorskich podanych przez producenta, złym źródłem zasilania (pole wirujące, napięcie znamionowe itp.) lub niewłaściwym użytkowaniem (przeciążenie, montaż na zewnątrz budynku zamkniętego, zmiany techniczne) lub też niewłaściwym montażem.
  - d) Uszkodzeniem urządzenia na skutek pożaru, powodzi, uderzenia pioruna czy też innych klęsk żywiołowych, wojen, niepokoїв społecznych, wypadków, przepięć sieci energetycznej, niewłaściwych połączeń elektrycznych, mechanicznego uszkodzenia lakieru, korozji spowodowanej myciem pod ciśnieniem lub zaniechaniem konserwacji czy brakiem oczyszczania.
4. Auto Partner SA nie bierze odpowiedzialności za szkody urządzenia powstałe podczas transportu (w przypadku kiedy transport nie jest zlecany przez firmę Auto Partner SA). Odbiorca zobowiązany jest do sprawdzenia stanu wizualnego urządzenia i w razie wystąpienia usterek Odbiorca zobowiązany jest do niezwłocznego zgłoszenia tego faktu do Gwaranta. Należy spisać protokół szkód z Kurierem dostarczającym urządzenie w chwili dostawy.
5. W przypadku wystąpienia uszkodzenia sprzętu w okresie objętym gwarancją Gwarant po sprawdzeniu słuszności reklamacji zapewni bezpłatną naprawę lub w przypadku niemożności naprawy – wymianę uszkodzonych części. Czas naprawy nie powinien przekroczyć 30 dni od daty pisemnego lub e-mailowego zgłoszenia wystąpienia awarii.
6. Naprawy specjalistyczne, wymagające sprowadzenia podzespołów z zagranicy: w tym przypadku czas naprawy może być wydłużony o następne 30 dni roboczych. Sposób naprawy ustala Gwarant.
7. Urządzenia wymagające co jakiś czas przeprowadzenia regulacji lub czynności konserwacyjnych, które są opisane w instrukcji urządzenia, mogą zostać wykonane przez Użytkownika, chyba, że zapis w instrukcji stanowi inaczej.
8. Wszelkie uszkodzenia powstałe w wyniku obsługi i konserwacji urządzenia niezgodnej z instrukcją, niewłaściwego transportu, eksploatacji urządzenia w warunkach klimatycznych niezgodnych z podanymi w instrukcji lub innych przyczyn spowodowanych przez Użytkownika mogą być naprawione na jego koszt.
9. W przypadku nieuzasadnionej reklamacji, Użytkownik pokrywa koszty poniesione przez Gwaranta na które składają się: dojazdy, koszt przeglądu technicznego, koszt wymienionych podzespołów, koszt transportu kurierskiego w obie strony.
10. Za wszystkie czynności związane z konserwacją urządzenia odpowiada Właściciel urządzenia.
11. Urządzenia wyposażone w części elektroniczne powinny być przechowywane jak i używane w pomieszczeniach, w których temperatura powietrza mieści się w przedziale od + 50 do 45 stopni C.
12. Wszelkie zgłoszenia reklamacyjne winny być zgłoszone do Gwaranta na formularzu dostępnym na stronie <https://autopartner.com/pobierz-druki-i-formularze/>.



# Certyficate / Certyfikat / Zertifikat

DECLARATION OF CONFORMITY EU / DEKLARACJA ZGODNOŚCI UE / EU-KONFORMITÄTSERKLÄRUNG

We / My / Wir: Auto Partner SA

Ul. Ekonomiczna 20, 43-150 Bieruń, Polska

We declare with full responsibility that the devices/oświadczamy, że urządzenie / Wir erklären, dass das Gerät:

2D Car Wheel Balancer / Automatic 3D Wheel Balancer

Wyważarka do kół samochodów 2D / Automatyczna wyważarka do kół 3D

2D-Auto-Radauswuchtmaschine / Automatische 3D-Radauswuchtmaschine

Model:

**OK-08.3100 / OK-08.3101**

to which this declaration applies, complies with the following normative documents / którego dotyczy niniejsza deklaracja, jest zgodne z poniższymi dokumentami normatywnymi / auf die sich diese Erklärung bezieht, den untenstehenden normativen Dokumenten entspricht complies:

- **Machinery Directive / Dyrektywa maszynowa / Maschinenrichtlinie**

**2006/42/EC**

And it is compliant with EN standards / I jest zgodny ze standardami EN / Und es ist konform mit den EN-Normen:

- **EN 60204-1:2018**
- **EN ISO 12100:2010**

Responsible person / osoba odpowiedzialna / Verantwortlich:

Name, Surname / Imię i nazwisko / Vorname Familienname: Szymon Zawada

Position / Stanowisko / Position : ROOKS Development Director / Dyrektor rozwoju ROOKS / ROOKS-Entwicklungsleiter

Note: This declaration loses its validity if technical or operational modifications are made without the manufacturer's consent.

Uwaga: Niniejsza deklaracja traci ważność, jeśli bez zgody producenta wprowadzone zostaną modyfikacje techniczne lub operacyjne.

Hinweis: Diese Erklärung verliert ihre Gültigkeit, wenn technische oder betriebliche Änderungen ohne Zustimmung des Herstellers vorgenommen werden.

Signature / Podpis / Unterschrift

Date and place:

Data i miejsce:

Datum und Ort:

Domasław 01.05.2022